

# Fiche technique du produit

Spécifications

## PanelSeT SFN Kit - cadre supérieur et inférieur - 1200x600 mm (Hxl)



NSYSFNC126

Statut commercial: Commercialisé

### Principales

Gamme	PanelSeT
Catégorie d'accessoire / de pièce détachée	Accessoire d'enveloppe
Application	Multi-usage
Type de produit ou équipement	Kit ossature
Dimensions nominales de l'armoire	- W: 1200 mm D: 600 mm
Emplacement de montage	Partie supérieure des montants verticaux Partie inférieure des montants verticaux
Compatibilité de gamme	PanelSeT PanelSeT SFN
Composition de l'appareil	1 cadre inférieur 1 toit 1 cadre supérieur
Quantité par lot	Lot de 1

### Complémentaires

Matière	Acier
Couleur	Gris (RAL 7035)
Finition de la surface	Poudre époxy-polyester
Mode de fixation	Par vis - chaque coin du boîtier emplacement
Hauteur	110 mm
Largeur	1200 mm
Profondeur	600 mm

### Emballage

Type d'emballage 1	PCE
Nombre d'unité par paquet	1
Hauteur de l'emballage 1	15,000 cm
Largeur de l'emballage 1	61,000 cm
Longueur de l'emballage 1	121,000 cm
Poids de l'emballage (Kg)	25,500 kg
Type d'emballage 2	PAL
Nb produits dans l'emballage 2	8
Hauteur de l'emballage 2	133,000 cm
Largeur de l'emballage 2	80,000 cm

---

Longueur de l'emballage 2	121,000 cm
---------------------------	------------

---

Poids de l'emballage 2	215,500 kg
------------------------	------------

## Garantie contractuelle

---

Coverage	Produit de base
----------	-----------------

---

Garantie	18 months
----------	-----------

## Environmental Data

Schneider Electric vise à atteindre le statut de Net Zero d'ici 2050 grâce à des partenariats avec la chaîne logistique, des matériaux à faible impact et une circularité via notre campagne en cours "Use Better, Use Longer, Use Again" pour prolonger la durée de vie des produits et leur recyclabilité.

[Environmental Data expliquées >](#)

### Empreinte environnementale

Empreinte carbone du cycle de vie total 122

Profil environnemental du produit (PEP) [Profil environnemental du Produit](#)

### Use Better

#### Matières et Substances

Emballage avec carton recyclé Non

Emballage sans plastique Non

[Directive RoHS UE](#) Conformité pro-active (Produit en dehors du scope légal RoHS UE)

Numéro SCIP 695ecfbd-bb51-4da6-80d3-6b38e7bcfee6

Régulation REACH [Déclaration REACH](#)

### Use Again

#### Réemballer et réusiner

Profil de circularité [Informations de fin de vie](#)

Reprise Non

Technical Illustration

Dimensions

---

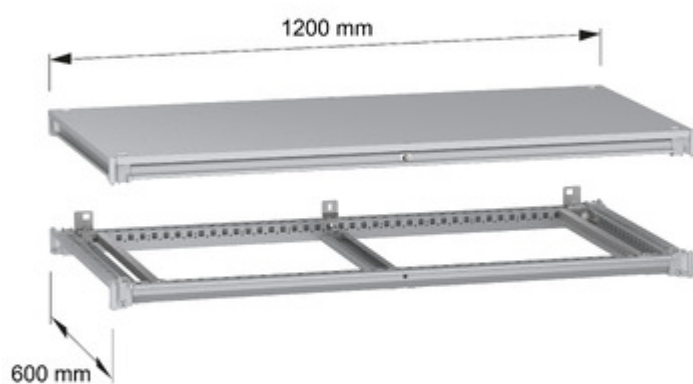

Technical Illustration

Exploded view

---



Image of product / Alternate images

Alternative

---

