

Fiche technique | Référence: 2061-602/998-404

Borne pour circuits imprimés CMS; Bouton-poussoir; 1,5 mm<sup>2</sup>; Pas 6 mm; 2 pôles;  
Push-in CAGE CLAMP®; en bande; blanc

<https://www.wago.com/2061-602/998-404>



Couleur: ■ blanc

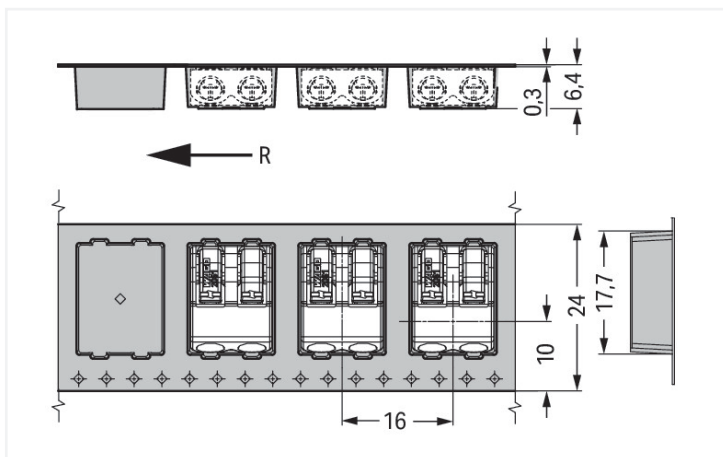

Dimensions en mm  
R = direction d'arrivée

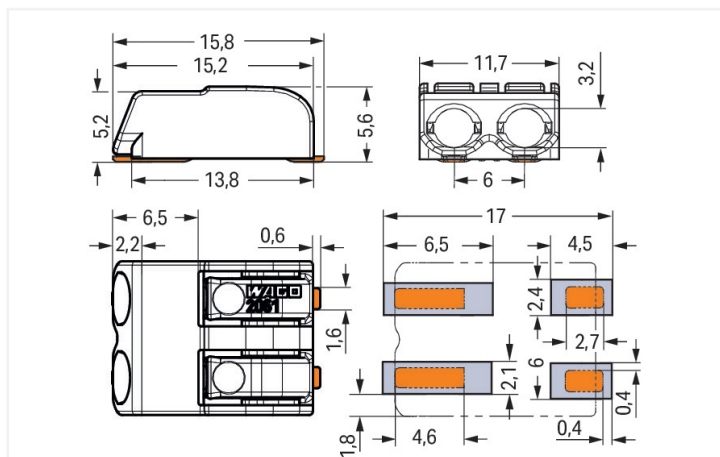

Dimensions en mm

Courbe d'intensité maximale admissible  
Pas 6 mm / section de conducteur 1,5 mm<sup>2</sup> « r »  
Selon l'exemple de : EN 60512-5-2 / facteur de réduction 1

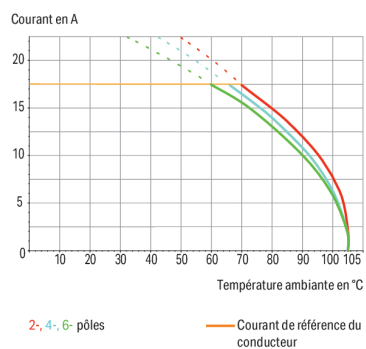

## Borne pour circuits imprimés série 2061 avec bouton-poussoir

La borne pour circuits imprimés portant le numéro d'article 2061-602/998-404, permet une connexion rapide et sécurisée. Avec nos bornes pour circuits imprimés, vous bénéficiez d'un système de connexion universel qui peut être employé de manière polyvalente : en tant que connecteur pour circuits imprimés, en tant que connexion passante, en tant que connexion volante pour différents types de montage, ou en tant que connecteur de bornes sur rail enfichables. Cette borne pour circuits imprimés nécessite une longueur de dénudage comprise entre 7 et 10 mm pour la connexion au conducteur. Ce produit utilise la technologie Push-in CAGE CLAMP®. La technologie de connexion universelle Push-in CAGE CLAMP® pour tous types de conducteurs offre l'avantage supplémentaire d'une connexion directe. Les conducteurs monobrins et multibrins équipés d'embouts d'extrémité peuvent être insérés directement dans le point de serrage, sans outil. Les dimensions sont (11,7 x 5,6 x 15,8) mm en largeur x hauteur x profondeur. Cette borne pour circuits imprimés est adaptée aux sections de conducteur de 0.25 mm<sup>2</sup> à 1.5 mm<sup>2</sup> en fonction du type de câble. De l'Étain a été utilisé dans la surface des contacts. Un bouton-poussoir permet d'actionner ces bornes pour circuits imprimés. Les bornes pour circuits imprimés sont soudées par procédé SMD. Le conducteur est inséré dans le circuit imprimé en angle de 0°.

### Remarques

#### Remarque

#### Conseils d'utilisation :

Approprié pour technique de soudage reflow sans plomb sur le modèle de DIN EN 61760-1 ou DIN EN 60068-2-58 jusqu'à une température de pointe de 260 °C. En raison de différents facteurs d'influence spécifiques à l'application (agencement et orientation de composants, installation de soudure, pâte à souder), on recommande d'utiliser des tests pour déterminer un profil approprié dans des conditions de production.

Selon les températures et les temps de soudage utilisés dans le procédé Reflow, la couleur du matériau pourrait changer, mais sans en affecter la fonction.

#### Recommandation

#### Recommandation Pochoir CMS :

Épaisseur de matériau : 150 µm ; forme identique à la forme du plot de soudure.

## Données électriques

Données de référence selon		IEC/EN 60664-1			Données d'approbation selon		UL 1059		
Overvoltage category		III	III	II	Use group	B	C	D	
Pollution degree		3	2	2	Tension de référence	300 V	-	300 V	
Tension de référence		250 V	320 V	630 V	Courant de référence	10 A	-	10 A	
Tension assignée de tenue aux chocs		4 kV	4 kV	4 kV					
Courant de référence		17,5 A	17,5 A	17,5 A					

## Données de raccordement

Points de serrage	2	<b>Connexion 1</b>	
Nombre total des potentiels	2	Technique de connexion	Push-in CAGE CLAMP®
Nombre de types de connexion	1	Type d'actionnement	Bouton-poussoir
nombre des niveaux	1	Conducteur rigide	0,25 ... 1,5 mm <sup>2</sup> / 20 ... 16 AWG
		Conducteur souple	0,5 ... 1,5 mm <sup>2</sup> / 20 ... 16 AWG
		Conducteurs souples ; avec embout d'extrémité isolé	0,5 ... 0,75 mm <sup>2</sup>
		Conducteurs souples ; avec embout d'extrémité sans isolation plastique	0,5 ... 0,75 mm <sup>2</sup>
		Longueur de dénudage	7 ... 10 mm / 0.28 ... 0.39 inch
		Axe du conducteur au circuit imprimé	0°
		Nombre de pôles	2

## Données géométriques

Pas	6 mm / 0.24 inch
Largeur	11,7 mm / 0.461 inch
Hauteur	5,6 mm / 0.22 inch
Hauteur utile	5,6 mm / 0.22 inch
Profondeur	15,8 mm / 0.622 inch
Diamètre bobine emballage en bande	330 mm
Largeur de bande	24 mm

## Contacts circuits imprimés

Contacts circuits imprimés	SMD
Affectation broche à souder	en ligne sur tout le bornier
Nombre de broches à souder par potentiel	2

## Données du matériau

Remarque Données du matériau	<a href="#">Vous trouverez ici des informations sur les spécifications de matériel</a>
Couleur	blanc
Groupe du matériau isolant	I
Matière isolante Boîtier principal	Fibre de verre Polyphthalamide (PPA-GF)
Classe d'inflammabilité selon UL94	V0
Matériau du contact	Alliage de cuivre
Surface du contact	Étain
Charge calorifique	0,022 MJ
Poids	1,1 g
MSL per J-STD 020D	1

### Conditions d'environnement

Plage de températures limites	-60 ... +105 °C
-------------------------------	-----------------

### Données commerciales

Unité d'emb. (SUE)	6300 (700) pce(s)
Type d'emballage	Carton
Pays d'origine	CN
GTIN	4055143278058
Numéro du tarif douanier	85369010000

### Product classification

UNSPSC	39121409
eCl@ss 10.0	27-14-11-06
eCl@ss 9.0	27-14-11-06
ETIM 9.0	EC001284
ETIM 8.0	EC001284
ECCN	NO US CLASSIFICATION

### Conformité environnementale du produit

État de conformité RoHS	Compliant, No Exemption
-------------------------	-------------------------

### Approbations / certificats

#### Homologations générales



Homologation	Norme	Nom du certificat
CCA DEKRA Certification B.V.	EN 60947-7-4	NTR NL-7773
CCA DEKRA Certification B.V.	EN 60947-7-4	71-110254
CCA DEKRA Certification B.V.	EN 60838	NTR NL-7721
cURus Underwriters Laboratories Inc.	UL 1059	E45172
KEMA/KEUR DEKRA Certification B.V.	EN 60838	71-106232

### Téléchargements

#### Conformité environnementale du produit

##### Recherche de conformité

Environmental Product  
Compliance  
2061-602/998-404



## Documentation

### Informations complémentaires

Technical Section	03.04.2019	pdf 2027.26 KB	
-------------------	------------	-------------------	---

## Données CAD/CAE

### Données CAD

2D/3D Models 2061-602/998-404	
----------------------------------	---

### Données CAE

ZUKEN Portal 2061-602/998-404	
----------------------------------	---

## PCB Design

Symbol and Footprint via SamacSys 2061-602/998-404	
--	---

Symbol and Footprint via Ultra Librarian 2061-602/998-404	
---	---

## 1 Produits correspondants

### 1.1 Accessoires en option

#### 1.1.1 Élément de raccordement

##### 1.1.1.1 Élément de raccordement



Réf.: [2061-902](#)

Élément de raccordement; Pas 6 mm; 2 pôles; Longueur 30 mm; blanc



Réf.: [2061-902/034-000](#)

Élément de raccordement; Pas 6 mm; 2 pôles; Longueur 34 mm; blanc

### 1.1.3 Outil

#### 1.1.3.1 Outil de manipulation



Réf.: [2061-190](#)

Outil de manipulation; à partir de matière isolante



Réf.: [206-866](#)

Outil de manipulation; pour série 2061

## Indications de manipulation

### Raccorder le conducteur

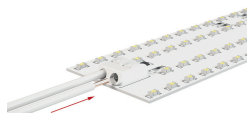

Insertion directe pour raccorder les conducteurs rigides

Raccorder le conducteur

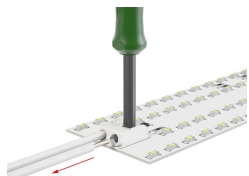

Déconnexion simple des conducteurs par ex. avec outil de manipulation 206-861